

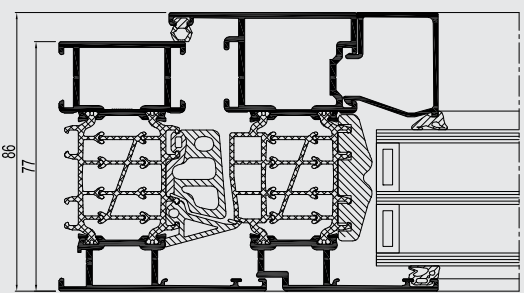

CS 86-HI

Hoch isolierend

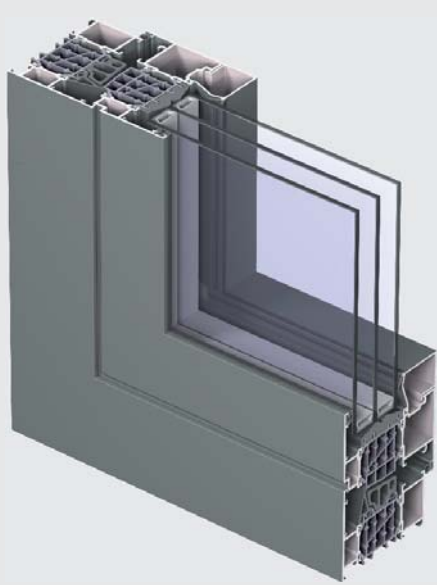

Das Fenster- und Türsystem CS 86-HI ist ein Modul des als 'Baukasten' aufgebauten intelligenten Concept Systems® (CS) von Reynaers. Als thermisch optimal isolierendes 3-Kammersystem verbindet und vereint es ästhetisches Design, optimale Stabilität und höchste Wärmedämmung. Das Fenster im System CS 86-HI ist mit dem Minergie und dem Minergie-P Zertifikat ausgezeichnet, die Türe mit dem Minergie Zertifikat.

CS 86-HI stellt zweifellos die neue Referenz für eine optimale Kombination aus Komfort, Sicherheit und Energieeinsparung dar. Das System ermöglicht die Herstellung von Fenstern und Türen, nach innen wie nach aussen öffnend. Im Türbereich sind Elementhöhen bis zu 3 m realisierbar, optisch ausgeführt als flächenbündiges oder aufschlagendes Profil.









TECHNISCHE EIGENSCHAFTEN

			
Design		FUNKTIONAL	BLOCKFENSTER
Min. Ansichtsbreite innen öffnendes Fenster	Blendrahmen	51 mm	70 mm
	Flügelrahmen	35 mm	verdeckt
Min. Ansichtsbreite innen öffnende Tür (flächenbündig)	Blendrahmen	68 mm	-
	Flügelrahmen	76 mm	-
Min. Ansichtsbreite aussen öffnende Tür (flächenbündig)	Blendrahmen	42 mm	-
	Flügelrahmen	102 mm	-
Min. Ansichtsbreite Sprosse		76 mm	95 mm
Bautiefe	Blendrahmen	77 mm	77 mm
	Flügelrahmen	86 mm	79 mm
Falzhöhe		25 mm	17 mm
Einbautiefe Glas / Paneel		bis zu 62 mm	bis zu 42 mm
Verglasung		Trockenverglasung mit EPDM oder mit Silikonfuge	
Wärmedämmung		Glasfaser-verstärkte Polyamidstege (41 mm oder 32 mm)	
Hoch isolierende Variante (HI)		erhältlich	erhältlich
Hoch isolierende PLUS Variante (HI+)		erhältlich	nicht erhältlich



LEISTUNGEN FENSTER FUNKTIONAL

ENERGIE												
	Wärmedämmung ⁽¹⁾ EN ISO 10077-2	Uf-Wert bis zu 1.0 W/m²K, abhängig von Rahmen-/Flügel-Kombination und Fülldicke										
KOMFORT												
	Schalldämmung ⁽²⁾ EN ISO 140-3; EN ISO 717-1	Rw (C; Ctr) = 36 (-1; -4) dB / 44 (0; -2) dB, abhängig vom Glastype										
	Luftdurchlässigkeit, max. getesteter Druck ⁽³⁾ EN 1026; EN 12207	1 (150 Pa)	2 (300 Pa)	3 (600 Pa)	4 (600 Pa)							
	Schlagregendichtheit ⁽⁴⁾ EN 1027; EN 12208	1A (0 Pa)	2A (50 Pa)	3A (100 Pa)	4A (150 Pa)	5A (200 Pa)	6A (250 Pa)	7A (300 Pa)	8A (450 Pa)	9A (600 Pa)	E900 (900 Pa)	
	Widerstandsfähigkeit gegen Windlast, max. getesteter Druck ⁽⁵⁾ EN 12211; EN 12210	1 (400 Pa)	2 (800 Pa)	3 (1200 Pa)	4 (1600 Pa)	5 (2000 Pa)		Exxx (> 2000 Pa)				
	Widerstandsfähigkeit gegen Windlast Rahmendurchbiegung ⁽⁵⁾ EN 12211; EN 12210	A (≤ 1/150)			B (≤ 1/200)			C (≤ 1/300)				
SICHERHEIT												
	Einbruchhemmung ⁽⁶⁾ EN 1627 - EN 1630	RC 1			RC 2				RC 3			

Diese Übersicht zeigt mögliche Leistungsklassen und -werte. Die rot hinterlegten Werte sind für dieses System relevant.

- (1) Der Uf-Wert bemisst den Wärmedurchgang. Je tiefer der Uf-Wert, desto besser die Wärmedämmung eines Rahmens.
- (2) Der Schalldämm-Index (Rw) beziffert die Schalldämmleistung eines Elements. Diese erfolgt immer in Kombination mit einem bestimmten Glas.
- (3) Das Resultat der Luftdurchlässigkeitsprüfung gibt an, welches Luftvolumen bei einem bestimmten Luftdruck durch ein geschlossenes Element dringt.
- (4) Beim Schlagregendichtheitstest wird das Element bei zunehmendem Luftdruck konstant mit Wasser besprüht. Dabei wird geprüft, ab wann Wasser durch das Element dringt.
- (5) Die Widerstandsfähigkeit gegen die Windlast gibt Auskunft über die Stabilität des Elements und dessen Profile. Dies wird anhand von steigendem Luftdruck geprüft, welcher die Windlast simuliert. Man klassifiziert hier in 5 verschiedene Levels (1-5) sowie drei Klassen der Rahmendurchbiegung (A, B und C). Je höher die Zahl resp. der Buchstabe, desto widerstandsfähiger das Element.
- (6) Die Einbruchhemmung wird mittels statischer und dynamischer Belastungen geprüft. Zudem wird ein Einbruchversuch mit Hilfe von bestimmten Werkzeugen simuliert.



REYNAERS AG Aluminium Systeme • Langfeldstrasse 88 • CH-8500 Frauenfeld
Tel. +41 (0) 52 725 05 30 • Fax +41 (0) 52 725 05 35
www.reynaers.ch • info@reynaers.ch

10/2013